

R8-17...R12-17

Model: E22

pl Instrukcja montażu i obsługi

Napędy rurowe do rolet

Ważne informacje dla:

• monter / • elektryk / • użytkownika

Prosimy przekazać je odpowiednim osobom!

Użytkownik winien zachować niniejszą instrukcję.

2010 301 352 0c 23.02.2024

Becker-Antriebe GmbH
Friedrich-Ebert-Straße 2-4
35764 Sinn/Germany
info@becker-antriebe.com
www.becker-antriebe.com



BECKER
for you. forever.

Spis treści

| | |
|---|----|
| Informacje ogólne | 3 |
| Gwarancja | 3 |
| Wskazówki bezpieczeństwa | 4 |
| Wskazówki dla użytkownika | 4 |
| Wskazówki dotyczące montażu i rozruchu | 4 |
| Zastosowanie zgodne z przeznaczeniem | 6 |
| Montaż i demontaż przewodu przyłączeniowego z wtyczką | 6 |
| Montaż dla zastosowań stanowiących drugą drogę ewakuacyjną | 7 |
| Montaż napędu | 7 |
| Montaż zabieraka | 7 |
| Demontaż zabieraka | 8 |
| Montaż napędu w wale | 8 |
| Ustawianie i kasowanie położenia krańcowych dla zastosowań stanowiących drugą drogę ewakuacyjną | 9 |
| Ustawianie położenia krańcowych za pomocą zestawu nastawczego | 9 |
| Usuwanie położenia krańcowych za pomocą zestawu nastawczego | 10 |
| Ustawianie położenia krańcowych za pomocą przełącznika obrotowego lub blokowanego przycisku | 11 |
| Kasowanie ustawień końcowych za pomocą przełącznika obrotowego lub innego dowolnego przełącznika roletowego | 11 |
| Montaż w przypadku rolet standardowych | 12 |
| Ustawianie położenia krańcowych za pomocą zestawu nastawczego w przypadku rolet standardowych | 15 |
| Usuwanie położenia krańcowych za pomocą zestawu nastawczego | 17 |
| Ustawianie położenia krańcowych za pomocą przełącznika obrotowego lub innego blokowanego przełącznika w przypadku rolet standardowych | 18 |
| Kasowanie ustawień końcowych za pomocą przełącznika obrotowego lub innego dowolnego przełącznika roletowego | 20 |
| Wykrywanie przeszkód / blokad | 20 |
| Funkcja dodatkowa Zabezpieczenie przed przymarzeniem u góry | 20 |
| Wskazówki dla elektryka | 21 |
| Utylizacja | 21 |
| Konserwacja | 21 |
| Dane techniczne Ø45 | 22 |
| Co robić, gdy...? | 22 |
| Przykłady przyłączenia | 23 |
| Deklaracja zgodności | 25 |

Informacje ogólne

Napędy rurowe są produktami wysokiej jakości o następującej charakterystyce:

- Zoptymalizowane do zastosowania z roletami
- Możliwość zastosowania przy maks. 12 Nm dla drugiej drogi ewakuacyjnej w przypadku użytkownika opcjonalnego zestawu do rolet Escape Set z automatycznym przywracaniem położenia krańcowego, zestawu do rolet Escape Set z korbą ręczną oraz zestawu do rolet Escape Set S60 z zabierakiem.
- Automatyczne wykrywanie położenia krańcowych dzięki inteligentnej elektronice i zastosowaniu systemów ograniczników
 - Pewne blokowanie wieszaków-blokad
 - Lekki nacisk na pancerz rolety utrudnia podniesienie i uchwycenie od spodu
 - Przeznaczone do sztywnych profili z aluminium, stali i drewna
- Wykrywanie przeszkód w kierunku Dół przy zastosowaniu wieszaków i wieszaków-blokad
- Wykrywanie blokad w kierunku Góra (np. w przypadku przymarznięcia listwy końcowej do parapetu)
- Brak konieczności ręcznej korekty położenia krańcowych: zmiany pancerza/poszycia są automatycznie wyrównywane przy zastosowaniu systemu ograniczników.
- Napęd wywiera niewielkie obciążenie rozciągające na pancerz rolety
- Delikatny dosuw do ogranicznika u góry
- Możliwość równoległego elektrycznego podłączenia kilku napędów
- Kompatybilne z dotychczas produkowanymi napędami z elektronicznym wyłącznikiem krańcowym (4-żył. przewód przyłączeniowy)
- Możliwość zastosowania szerokiej gamy układów sterowania producenta napędu

Podczas instalacji i ustawiania urządzenia należy przestrzegać niniejszej instrukcji montażu i obsługi.



Datę produkcji można odczytać z czterech pierwszych cyfr numeru seryjnego.

Liczby 1 i 2 oznaczają rok, natomiast liczby 3 i 4 tydzień kalendarzowy.

Przykład: 34 tydzień kalendarzowy roku 2020

| | |
|----------|-----------|
| Nr ser.: | 2034XXXXX |
|----------|-----------|

Objaśnienie piktogramów

| | | |
|---|----------------------------|---|
|  | ZACHOWAĆ OSTROŻNOŚĆ | ZACHOWAĆ OSTROŻNOŚĆ oznacza zagrożenie, którego zignorowanie może prowadzić do obrażeń. |
| | UWAGA | UWAGA oznacza środki zapobiegające szkodom materialnym. |
|  | | Oznacza wskazówki dotyczące eksploatacji oraz inne użyteczne informacje. |

Gwarancja

Zmiany konstrukcyjne oraz niewłaściwy montaż niezgodny z niniejszą instrukcją i innymi naszymi wskazówkami mogą prowadzić do poważnych obrażeń ciała i uszczerbku na zdrowiu użytkownika, jak np. zmiędzeń, dlatego też zmiany konstrukcyjne mogą być przeprowadzane jedynie po uzgodnieniu z nami i za naszą zgodą, a wszelkie wskazówki, zwłaszcza zamieszczone w niniejszej instrukcji montażu i obsługi, muszą być bezwzględnie przestrzegane.

Dalsze przetwarzanie produktów w sposób niezgodny z ich przeznaczeniem jest niedozwolone.

Wytwórca produktu końcowego oraz instalator mają obowiązek zwracać uwagę, aby podczas stosowania naszych produktów przestrzegane były i dotrzymywane wszystkie przepisy prawne i administracyjne, zwłaszcza w zakresie produkcji produktu końcowego, instalacji i doradztwa, w tym odnośnie aktualne przepisy dotyczące kompatybilności elektromagnetycznej.

Wskazówki bezpieczeństwa

Poniższe wskazówki bezpieczeństwa i ostrzeżenia służą do zapobiegania zagrożeniom oraz unikania obrażeń ciała i szkód materialnych.

Wskazówki dla użytkownika

Ogólne wskazówki

- Podczas czyszczenia, konserwacji oraz wymiany części, napęd musi być odłączony od źródła zasilania.
- Prace i pozostałe czynności przy instalacjach elektrycznych oraz samym urządzeniu, w tym prace związane z konserwacją i czyszczeniem, mogą być wykonywane wyłącznie przez wykwalifikowany personel, a zwłaszcza przez elektryków.
- Niniejsze urządzenia mogą być używane przez dzieci od 8 oraz osoby o obniżonej sprawności fizycznej, sensorycznej lub umysłowej bądź niedostatecznym doświadczeniu lub wiedzy, o ile obsługują one urządzenia pod nadzorem lub zostały przeszkolone w zakresie ich bezpiecznego użytkowania i zrozumiały wynikające z tego zagrożenia. Nie należy pozwalać, by dzieci bawiły się urządzeniem.
- Urządzenia muszą być regularnie sprawdzane przez wykwalifikowany personel pod kątem zużycia i uszkodzeń.
- Uszkodzone urządzenia należy bezwzględnie wyłączyć z eksploatacji aż do ich naprawienia przez specjalistę.
- Urządzeń nie należy używać, jeśli w strefie zagrożenia znajdują się osoby lub przedmioty.
- Podczas obsługi urządzenia należy obserwować strefę zagrożenia.
- Należy zapewnić wystarczający odstęp (min. 40 cm) między ruchomymi częściami a sąsiednimi przedmiotami.



Zachować ostrożność

Wskazówki bezpieczeństwa dotyczące unikania poważnych obrażeń.

- **Należy unikać miejsc, w których może dojść do zgniecenia lub ucięcia, lub odpowiednio je zabezpieczyć.**

Wskazówki dotyczące montażu i rozruchu

Ogólne wskazówki

- Należy przestrzegać wskazówek bezpieczeństwa zawartych w normie EN 60335-2-97. Powyższe wskazówki bezpieczeństwa nie są zamkniętym wykazem, gdyż wyżej wymienione normy mogą nie uwzględniać wszystkich źródeł zagrożenia. Nieuwzględnione mogą zostać np. konstrukcja napędzanego produktu, sposób pracy napędu w konkretnej sytuacji montażowej lub umieszczenie produktu końcowego w przestrzeni komunikacyjnej użytkownika końcowego przez producenta napędu.
W przypadku pytań lub wątpliwości dotyczących wskazówek bezpieczeństwa zawartych w normie należy zwrócić się do producenta danej części lub produktu końcowego.
- Należy przestrzegać wszelkich obowiązujących norm i przepisów dotyczących instalacji elektrycznej.
- Prace i pozostałe czynności przy instalacjach elektrycznych oraz samym urządzeniu, w tym prace związane z konserwacją i czyszczeniem, mogą być wykonywane wyłącznie przez wykwalifikowany personel, a zwłaszcza przez elektryków.
- Dozwolone jest stosowanie wyłącznie części zamiennych, narzędzi i urządzeń dodatkowych dopuszczonych przez producenta napędu.
Stosując niedopuszczone produkty innych firm lub modyfikując urządzenie i jego akcesoria stwarzasz zagrożenie dla bezpieczeństwa własnego i osób trzecich, dlatego też stosowanie niedopuszczonych produktów innych firm oraz wprowadzanie niezgodnionych z nami lub niezatwierdzonych przez nas zmian jest niedozwolone. Za powstałe wskutek tego szkody nie ponosimy odpowiedzialności.
- Przełącznik z ustawieniem domyślnym WYSUŃ należy umieścić na wysokości 1,5 m w odległości umożliwiającej kontakt wzrokowy z produktem, lecz z dala od elementów ruchomych. Nie powinien on być ogólnie dostępny.
- Zamontowane na stałe urządzenia sterujące muszą być widoczne.
- Moment znamionowy i czas włączenia muszą być dopasowane do wymogów napędzanego produktu. Dane techniczne – moment znamionowy i czas pracy są podane na tabliczce znamionowej napędu rowowego.
- Elementy napędu, których ruch stwarza zagrożenie, muszą być zamontowane ponad 2,5 m nad podłogą lub inną płaszczyzną, z której zapewniony jest dostęp do napędu.
- Dla bezpieczeństwa eksploatacji urządzenia po rozruchu, położenia krańcowe muszą być prawidłowo ustawione/zaprogramowane.

- Napędy z przewodem przyłączeniowym H05VV-F mogą być używane wyłącznie w pomieszczeniach.
- Napędy z przewodem przyłączeniowym H05RR-F, S05RN-F lub O5RN-F mogą być używane zarówno na zewnątrz, jak i w pomieszczeniach.
- Do łączenia napędu z napędzanym elementem mogą być stosowane wyłącznie części z aktualnego katalogu akcesoriów mechanicznych producenta napędu. Ich montaż musi odbyć się zgodnie z wytycznymi producenta.
- Jeżeli napęd do pancerzy/poszyci stosowany jest w specjalnie oznaczonej strefie (np. drogi ewakuacyjne, strefy zagrożone, strefy bezpieczeństwa), należy przestrzegać wszelkich obowiązujących przepisów i norm w tym zakresie.
- Po instalacji napędu, monter musi zapisać w rozdziale „Dane techniczne” typ stosowanego napędu rurowego oraz miejsce montażu.



Zachować ostrożność

Wskazówki bezpieczeństwa dotyczące unikania poważnych obrażeń.

- Podczas eksploatacji elektrycznych lub elektronicznych urządzeń i aparatów, określone elementy, jak np. zasilacz, znajdują się pod niebezpiecznym napięciem elektrycznym. W przypadku ingerencji osób niewykwalifikowanych lub nieprzestrzegania wskazówek ostrzegawczych może dojść do obrażeń ciała lub szkód materialnych.
- Dotykając napędu rurowego należy zachować ostrożność, ponieważ z przyczyn technologicznych ulega on rozgrzaniu podczas eksploatacji.
- Przed instalacją należy wyłączyć wszystkie przewody i urządzenia sterujące, które nie są bezwzględnie konieczne do pracy urządzenia.
- Należy unikać miejsc, w których może dojść do zgniecenia lub ucięcia, lub odpowiednio je zabezpieczyć.
- Podczas instalacji napędu należy przewidzieć wielobiegunowe odcięcie od sieci, przy czym styki winny otwierać się na szerokość 3 mm dla każdego bieguna (EN 60335).
- W przypadku uszkodzenia przewodu przyłączeniowego, jego wymiany może dokonać wyłącznie producent. W przypadku napędów wyposażonych w przewód przyłączeniowy z wtyczką, należy wymienić przewód przyłączeniowy na przewód tego samego typu, dostępny u producenta napędu.

Uwaga

Wskazówki bezpieczeństwa dotyczące unikania szkód rzeczowych.

- Należy zapewnić wystarczający odstęp między ruchomymi częściami a sąsiednimi przedmiotami.
- Napędu nie wolno transportować chwytając za przewód przyłączeniowy.
- Wszystkie połączenia zatraskowe i śruby mocujące uchwyt należy sprawdzić pod kątem prawidłowego osadzenia.
- Upewnić się, że nic nie trze o napęd rurowy, np. zaczepy pancerza/poszycia, śruby.
- Napęd musi zostać zamontowany poziomo.

Zastosowanie zgodne z przeznaczeniem

Typ napędu rurowego opisany w niniejszej instrukcji przeznaczony jest wyłącznie do rolet.

W przypadku zastosowania obu zestawów rolet Escape Set (zestawu rolet Escape Set z korbą ręczną dla drugiej drogi ewakuacyjnej i zestawu rolet Escape Set S60 z zabierakiem dla drugiej drogi ewakuacyjnej) oraz ich prawidłowego montażu **napędy do 12 Nm nadają się do zastosowań stanowiących drugą drogę ewakuacyjną.**

Ze względu na porozumienia wynikające z prawa patentowego dostawa typu napędu E22 w zastosowaniach związanych z roletami w połączeniu z systemami do drzwi ewakuacyjnych w obszarach domów, budowli modułowych oraz obiektów komercyjnych w technologii masywnego budownictwa drewnianego i/lub lekkiego szkieletu drewnianego jest niedozwolona.

Poza zawieszeniem pancerza na wieszakach, ten typ napędu rurowego obsługuje dodatkowo wieszaki-blokady. Zabezpieczenia te są automatycznie rozpoznawane.

W przypadku osłon przeciwsłonecznych należy stosować wyłącznie napędy przewidziane dla tych zastosowań.

Ten typ napędu rurowego jest przeznaczony do zastosowania w pojedynczych instalacjach (jeden napęd na jeden wał nawijający).

Napęd rurowy tego typu nie może być stosowany w obszarach zagrożonych wybuchem.

Przewód przyłączeniowy nie jest przeznaczony do transportowania urządzenia. Dlatego też napęd należy zawsze transportować chwytając za rurę obudowy.

Wszelkie inne zastosowania, sposoby użycia i modyfikacje są niedozwolone ze względu na bezpieczeństwo użytkownika i osób trzecich, gdyż mogą one mieć negatywny wpływ na bezpieczeństwo urządzenia i stanowić tym samym zagrożenie dla osób i rzeczy. W takich przypadkach producent napędu nie ponosi żadnej odpowiedzialności za wynikłe szkody.

Podczas eksploatacji i naprawy urządzenia należy przestrzegać wskazówek zamieszczonych w niniejszej instrukcji. Producent napędu nie ponosi odpowiedzialności za szkody powstałe w wyniku niewłaściwego obchodzenia się z produktem.

Uwaga

Wieszaki-blokady należy zakładać tylko wtedy, jeśli lamele rolety są wystarczająco sztywne. W zamkniętej pozycji pancerz nie może wystawać poza prowadnice, gdyż w przeciwnym razie istnieje niebezpieczeństwo, że połączenie między dwoma znajdującymi się najwyżej lamelami będzie zbyt mocno obciążone i ulegnie uszkodzeniu.

Montaż i demontaż przewodu przyłączeniowego z wtyczką

 **Zachować ostrożność**
Przed montażem/demontażem należy odłączyć przewód przyłączeniowy od napięcia.

Montaż przewodu przyłączeniowego z wtyczką

Ø35 / Ø45 / Ø58

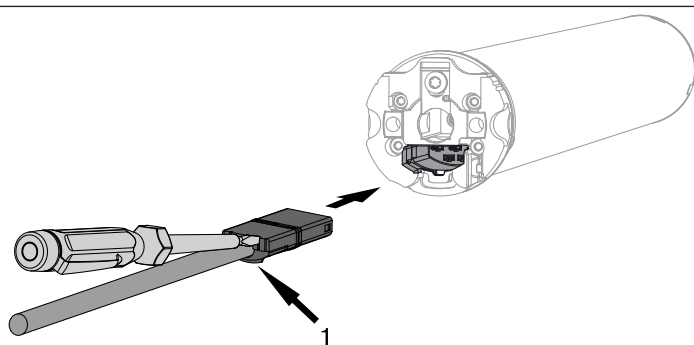

1 = wypustka zatrzasku

Odłączony od napięcia przewód przyłączeniowy wsunąć w głowicę napędu, aż wypustka zatrzasku słyszalnie się zatrzaśnie. W razie potrzeby należy użyć odpowiedniego płaskiego śrubokrętu do dopchnięcia zatrzasku. W tym celu należy włożyć go do jednego z dwóch przeznaczonych do tego rowków na wtyczce.

Skontrolować prawidłowe zamknięcie zatrzasku.

Demontaż przewodu przyłączeniowego z wtyczką do napędów rurowych

Ø45 / Ø58

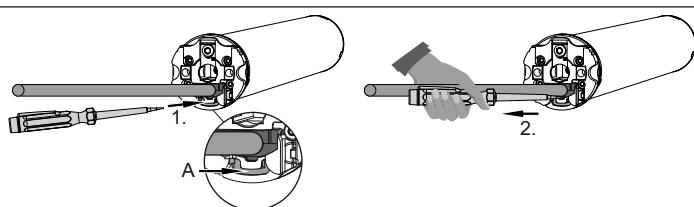

A = zapadka zatrzasku

Wsunąć odpowiedni płaski śrubokręt pośrodku do oporu w wyżłobienie zapadki zatrzasku, tak by zapadka zwolniła wypustkę zatrzasku wtyczki.

Teraz można wysunąć przewód przyłączeniowy razem z płaskim śrubokrętem.

Montaż dla zastosowań stanowiących drugą drogę ewakuacyjną

Uwaga

Zestaw rolet Escape Set z korbą ręczną i zestaw rolet Escape Set S60 z zabierakiem mogą być stosowane wyłącznie z napędami rurowymi do 12 Nm.

Montaż napędu

Uwaga

Do łączenia napędu z napędzanym elementem mogą być stosowane wyłącznie części z aktualnego katalogu akcesoriów mechanicznych producenta napędu.

Przed rozpoczęciem pracy monter winien upewnić się, że mur, wzgl. rozbudowywany system są wystarczająco mocne (moment obrotowy napędu plus ciężar pancerza/poszycia).



Zachować ostrożność

Przyłącza elektryczne mogą być wykonywane wyłącznie przez wykwalifikowanego elektryka. Przed montażem należy odłączyć przewód przyłączeniowy od napięcia zabezpieczając. Dołączone informacje dot. przyłączenia należy przekazać elektrykowi dokonującemu przyłączenia.

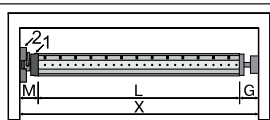

Ustalić, ile miejsca (M) potrzebne jest z boku głowicy poprzez pomiar głowicy napędu (1) i uchwytu (2). Wymiar długości obudowy (X) minus wymiar przestrzeni bocznej (M) i obsadki (G) daje długość (L) wału nawijającego: $L = X - M - G$.

Wymiar przestrzeni bocznej (M) może się różnić w zależności od kombinacji napędu i uchwytu.

Zamocować uchwyt i obsadkę. Zwrócić uwagę, by wał nawijający był ustawiony pod kątem prostym w stosunku do ściany i aby istniał dostateczny luz osiowy zamontowanego systemu.

Montaż zabieraka



Zachować ostrożność

Nie należy nigdy przykręcać zabieraka do wału. Należy koniecznie zwracać uwagę na prawidłowy kierunek montażu zabieraka. Strzałki na białym pierścieniu zabieraka muszą wskazywać w kierunku nawijania.

Przed uruchomieniem silnika należy upewnić się, że korbą ręczną i uchwyt przegubowy są odłączone.

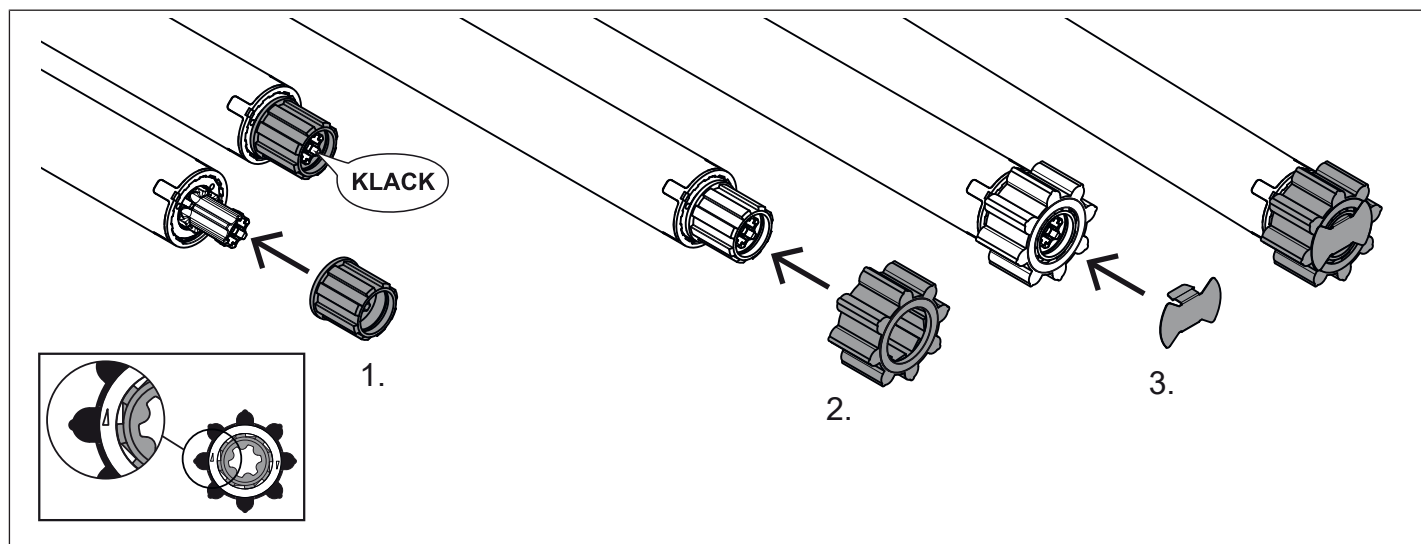

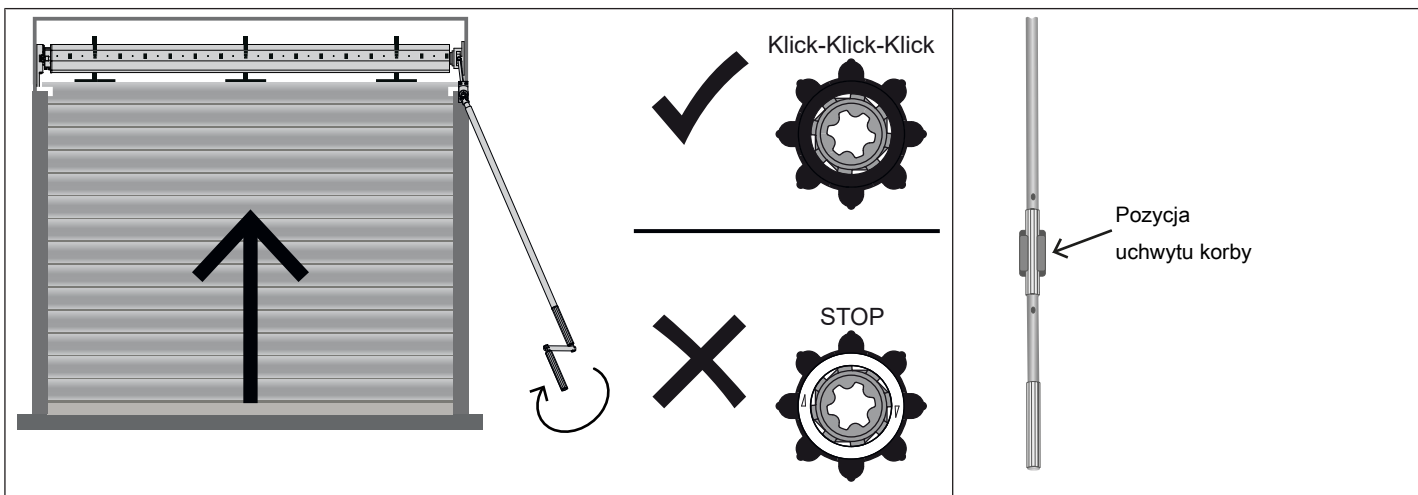

Demontaż zabieraka

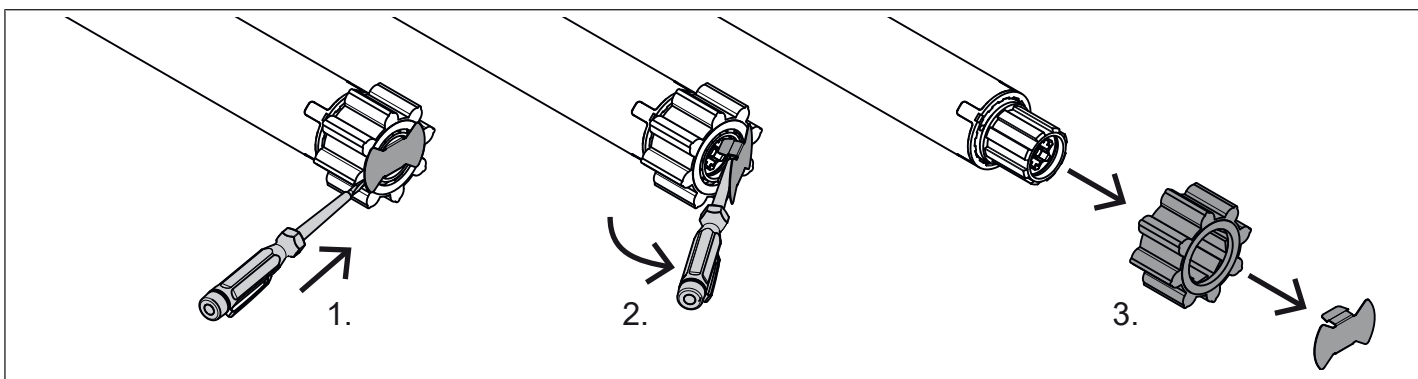

Montaż napędu w wale

Zalecamy, aby również osadkę skręcić z wałem nawijającym.

Uwaga

Podczas wsuwania do wału napęd rurowy nie może być uderzany ani upuszczany do wnętrza wału nawijającego!



Zamontować napęd rurowy z odpowiednim adapterem (1) i zabierakiem (2). Jeżeli adapter posiada wiele rowków, wybrać pasujący rowek i wsunąć pierścień (1) na adapter.

Następnie wsunąć napęd rurowy z zamontowanym adapterem (1) i zabierakiem (2) do wału tak, aby nie wystawał. Należy zwrócić uwagę na prawidłowe osadzenie adaptera i zabieraka w wale.

Złożyć zmontowany podzespół składający się z wału, napędu rurowego i osadki do obudowy rolety oraz zabezpieczyć napęd odpowiednio do sposobu zamocowania uchwytu za pomocą zawleczeni lub przetyczki.

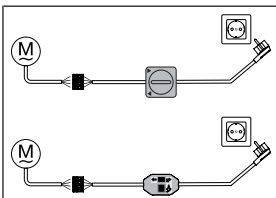

W przypadku zastosowania obustronnych systemów ograniczników automatyczne ustawienie położenia krańcowych możliwe jest za pomocą zestawu przełączników obrotowych (art. nr 4901 001 158 0), dostępnego w sprzedaży przełącznika obrotowego lub zestawu nastawczego do napędów z elektronicznym wyłącznikiem krańcowym (art. nr 4935 200 011 0). Wszystkie inne funkcje można ustawiać wyłącznikiem za pomocą zestawu nastawczego.

Przewody przyłączeniowe napędu rurowego należy podłączyć do elementu nastawczego/obsługowego zgodnie z kolorami i włączyć zasilanie.

Ustawić wał nawijający w taki sposób, aby można było przymocować pancerz rolety za pomocą wieszaków.

Uwaga

Przełączniki i zestaw nastawczy nie są przeznaczone do ciągłego używania, lecz jedynie do fazy rozruchowej urządzenia!

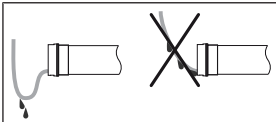



Ułożenie przewodu przyłączeniowego

Przewód przyłączeniowy napędu rurowego układać i mocować w kierunku ku górze. Przewód przyłączeniowy nie może wystawać do strefy nawijania. Osłonić ostre krawędzie.

Ustawianie i kasowanie położeń krańcowych dla zastosowań stanowiących drugą drogę ewakuacyjną

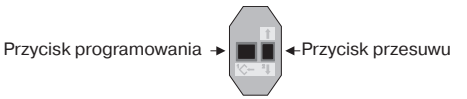
Ustawianie położeń krańcowych za pomocą zestawu nastawczego

| | |
|---|--|
|  <p>Przycisk programowania →  ← Przycisk przesuwu</p> | Zestaw nastawczy do napędów z elektronicznym wyłącznikiem krańcowym. |
|---|--|

Uwaga

Zestaw nastawczy nie jest przeznaczony do ciągłego używania, lecz jedynie do fazy rozruchowej urządzenia.

Inteligentne zarządzanie instalacją

Zakończenie instalacji po automatycznym ustawieniu położeń krańcowych „Ogranicznik”

Przy pierwszym ustawieniu panczerza/poszycia w położeniu krańcowym „Ogranicznik”, pozycja ta zostaje wstępnie zapamiętana jako położenie krańcowe. Po bezproblemowym 3-krotnym rozpoznaniu położenia krańcowego w tej pozycji, zostaje ona ostatecznie zapisana. Odbywa się to zazwyczaj w normalnym trybie pracy.

W celu szybszego zakończenia instalacji wystarczy 3-krotnie pod rząd ustawić pancierz/poszycie w położeniu krańcowym „Ogranicznik” z odległości ok. 20 cm.



Wskaźnik statusu położeń krańcowych (WSPK)

Krótkie zatrzymanie i wznowienie przesuwania sygnalizuje, iż jeszcze nie ustawiono położenia krańcowego dla danego kierunku przesuwu.

i **Jeśli podczas przesuwania w górę/dół napęd rurowy wyłącza się przedwcześnie ze względu na przeszkodę, można odsunąć roletę od przeszkody, krótko przesuwać ją w przeciwnym kierunku, następnie usunąć przeszkodę i ustawić wybrane położenie krańcowe poprzez ponowne uruchomienie przesuwania w górę/dół.**

Jeśli podczas ustawiania położeń krańcowych napęd rurowy wyłącza się automatycznie w wybranym położeniu krańcowym, dane położenie zostaje ustawione na stałe po 3-krotnym najejaniu.

Ogranicznik u dołu do ogranicznika u góry







| | |
|---|---|
|  | Dojechać do dolnego, umieszczonego na stałe ogranicznika. ▶ Napęd rurowy wyłącza się automatycznie. |
|  | Przesunąć pancierz/poszycie do dołu do górnego, umieszczonego na stałe ogranicznika. ▶ Napęd rurowy wyłącza się automatycznie. ▶ Położenia krańcowe są ustawione. |

Usuwanie połączeń krańcowych za pomocą zestawu nastawczego

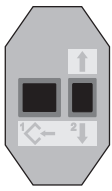
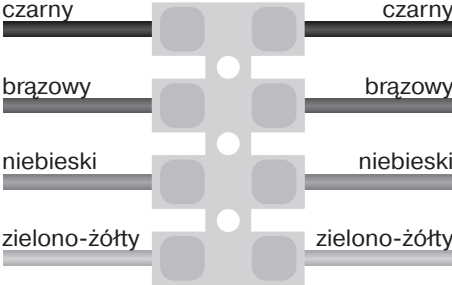
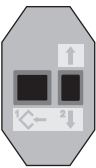

Przewody przyłączeniowe napędu rurowego należy podłączyć do zestawu nastawczego zgodnie z kolorami i włączyć zasilanie.

Po ostatnim poleceniu przesuwu należy poczekać 1 s przed rozpoczęciem sekwencji kasującej. Również pomiędzy poszczególnymi krokami sekwencji kasującej należy odczekać 1 s.

| | |
|--|---|
|    |  <p>Przycisk programowania → ← Przycisk przesuwu</p> |
|  | <p>Wcisnąć i przytrzymać przycisk programowania.</p> |
|  | <p>Dodatkowo nacisnąć i przytrzymać przycisk przesuwu w dół.</p> |
|  | <p>Następnie zwolnić przycisk programowania i nadal trzymać wciśnięty przycisk przesuwu.</p> |
|  | <p> 2x</p> <p>Dodatkowo ponownie nacisnąć przycisk programowania.</p> <ul style="list-style-type: none"> ▶ Napęd rurowy potwierdza. ▶ Oba połączenia krańcowe zostały skasowane. |

Ustawianie położeń krańcowych za pomocą przełącznika obrotowego lub blokowanego przycisku

Inteligentne zarządzanie instalacją

Zakończenie instalacji po automatycznym ustawieniu położeń krańcowych „Ogranicznik”

Przy pierwszym ustawieniu pancierza/poszycia w położeniu krańcowym „Ogranicznik”, pozycja ta zostaje wstępnie zapamiętana jako położenie krańcowe. Po bezproblemowym 3-krotnym rozpoznaniu położenia krańcowego w tej pozycji, zostaje ona ostatecznie zapisana. Odbywa się to zazwyczaj w normalnym trybie pracy.

W celu szybszego zakończenia instalacji wystarczy 3-krotnie pod rząd ustawić pancierz/poszycie w położeniu krańcowym „Ogranicznik” z odległości ok. 20 cm.

Wskaźnik statusu położeń krańcowych (WSPK)

Krótkie zatrzymanie i wznowienie przesuwania sygnalizuje, iż jeszcze nie ustawiono położenia krańcowego dla danego kierunku przesuwu.

i Jeśli podczas przesuwania w górę/dół napęd rurowy wyłącza się przedwcześnie ze względu na przeszkodę, można odsunąć roletę od przeszkody, krótko przesuwać ją w przeciwnym kierunku, następnie usunąć przeszkodę i ustawić wybrane położenie krańcowe poprzez ponowne uruchomienie przesuwania w górę/dół.

Jeśli podczas ustawiania położeń krańcowych napęd rurowy wyłącza się automatycznie w wybranym położeniu krańcowym, dane położenie zostaje ustalone na stałe po 3-krotnym najechaniu.

Ogranicznik u dołu do ogranicznika u góry

| | |
|---|---|
| ▼ | Dojechać do dolnego, umieszczonego na stałe ogranicznika. ▶ Napęd rurowy wyłącza się automatycznie. |
| ▲ | Następnie przesuwać bez przerw do górnego, umieszczonego na stałe ogranicznika. ▶ Napęd rurowy wyłącza się automatycznie. ▶ Położenia krańcowe są ustalone. |

Kasowanie ustawień końcowych za pomocą przełącznika obrotowego lub innego dowolnego przełącznika roletowego

i Kolejne polecenia przełączania powinny następować nieprzerwanie bezpośrednio po sobie.

Przeprowadzić przedstawioną niżej sekwencję kasowania bez przerw pomiędzy poszczególnymi poleceniami ruchu:

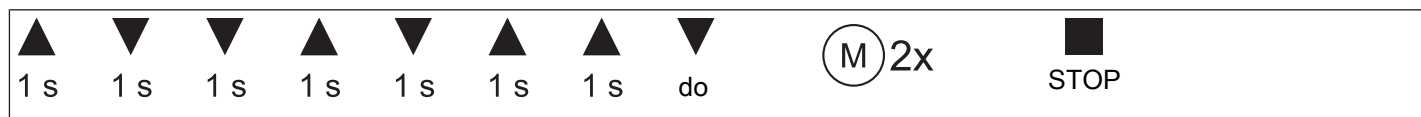

Napęd rurowy potwierdza.

Oba położenia krańcowe zostały skasowane.

Montaż w przypadku rolet standardowych



Opis montażu dla zastosowań stanowiących drugą drogę ewakuacyjną znajduje się w rozdziale Montaż dla zastosowań stanowiących drugą drogę ewakuacyjną [► 7].

Montaż napędu

Uwaga

Do łączenia napędu z napędzanym elementem mogą być stosowane wyłącznie części z aktualnego katalogu akcesoriów mechanicznych producenta napędu.

Przed rozpoczęciem pracy monter winien upewnić się, że mur, wzgl. rozbudowywany system są wystarczająco mocne (moment obrotowy napędu plus ciężar pancerza/poszycia).



Zachować ostrożność

Przyłącza elektryczne mogą być wykonywane wyłącznie przez wykwalifikowanego elektryka. Przed montażem należy odłączyć przewód przyłączeniowy od napięcia zabezpieczać. Dołączone informacje dot. przyłączenia należy przekazać elektrykowi dokonującemu przyłączenia.

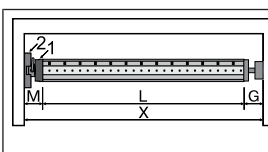

Ustalić, ile miejsca (M) potrzebne jest z boku głowicy poprzez pomiar głowicy napędu (1) i uchwytu (2). Wymiar długości obudowy (X) minus wymiar przestrzeni bocznej (M) i obsadki (G) daje długość (L) wału nawijającego: $L=X-M-G$.

Wymiar przestrzeni bocznej (M) może się różnić w zależności od kombinacji napędu i uchwytu.

Zamocować uchwyt i obsadkę. Zwrócić uwagę, by wał nawijający był ustawiony pod kątem prostym w stosunku do ściany i aby istniał dostateczny luz osiowy zamontowanego systemu.

Uwaga

W przypadku stosowania wieszaków-blokad konieczne jest używanie zamkniętych miejsc podparcia. Przy zamkniętych roletach napęd rurowy dociska pancerz do dołu, utrudniając w ten sposób uchwycenie od spodu lub podniesienie. Należy używać wyłącznie wystarczająco sztywnych pancerzy, na przykład z aluminium, stali lub z drewna. Aby uniknąć uszkodzenia pancerza, musi on przebiegać na całej wysokości wewnątrz prowadnic.

Montaż i demontaż trzpienia

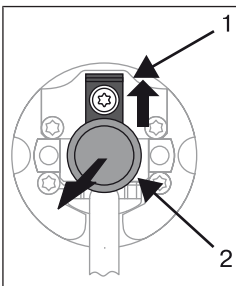

Ø45

Czop wtykowy (2) zatrzaskuje się automatycznie podczas wsuwania. W celu zwolnienia czopu wtykowego (2) przesunąć blachę zabezpieczającą (1) do góry i wyjąć czop wtykowy (2).

Montaż i demontaż zabieraka

Montaż pierścienia na adapterze

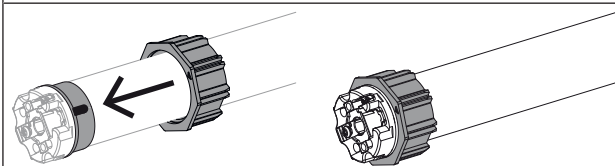

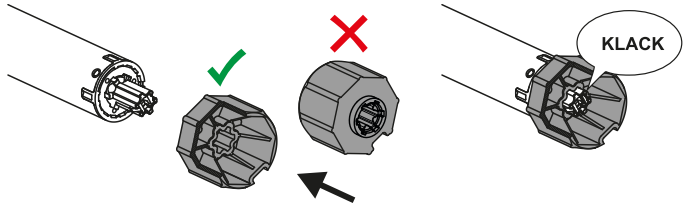
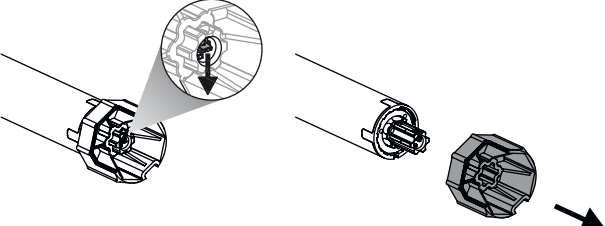
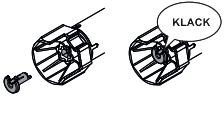
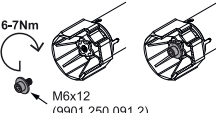
| | |
|---|---|
| <p>Montaż zabieraka z zabezpieczeniem do wału biernego</p>  | <p>Demontaż zabieraka z zabezpieczeniem z wału biernego</p>  |
| <p>Montaż i demontaż zabieraka z zabezpieczeniem lub połączeniem śrubowym</p> | |
|  <p>Montaż i demontaż zabieraka z oddzielnym zabezpieczeniem</p> |  <p>Montaż i demontaż zabieraka z połączeniem śrubowym</p> |

Montaż napędu w wale

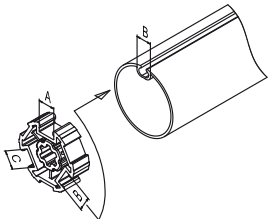
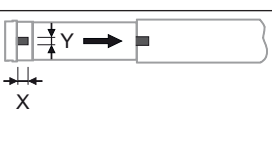
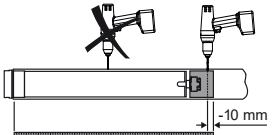
| | |
|---|--|
|  | <p>W przypadku wałów profilowanych:</p> <p>W przypadku niektórych zabieraków tolerancje szerokości rowków na różnych wałach nawijających można wyrównać poprzez obrócenie zabieraka w inne żłobienie rowka. Żłobienia rowków mają różne wymiary i umożliwiają dokładny montaż napędu.</p> |
|  | <p>W przypadku wałów okrągłych:</p> <p>Zmierzyć krzywkę adaptera (X, Y). Następnie przyciąć rurę po stronie silnika, tak aby można było wsunąć krzywkę adaptera do wału. Krzywka adaptera nie może wykazywać żadnego luzu w stosunku do wału.</p> |
|  | <p>W celu zapewnienia pewnego przeniesienia momentu obrotowego w przypadku wałów okrągłych zalecamy skręcenie zabieraka z wałem (patrz poniższa tabela).</p> <p>Uwaga! Podczas wiercenia otworu w wale nawijającym nigdy nie wiercić w obszarze napędu rurowego!</p> |

| Rozmiar napędu [mm] | Zabierak | Moment obrotowy maks. [Nm] | Śruby mocujące (4 szt.) |
|---------------------|-----------|----------------------------|--------------------------------|
| Ø 35-Ø 45 | Wszystkie | do 50 | Wkręt do blachy Ø 4,8 x 9,5 mm |

Zalecamy, aby również obsadkę skręcić z wałem nawijającym.

Uwaga

Podczas wsuwania do wału napęd rurowy nie może być uderzany ani upuszczany do wnętrza wału nawijającego! Pancierz może być mocowany tylko za pomocą wieszaków lub wieszaków-blokad. Zalecamy stosować przynajmniej 3 sztuki na każdy metr wału nawijającego.

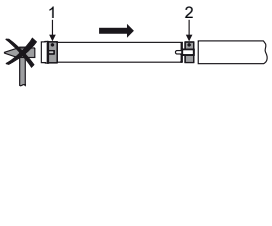
| | |
|---|---|
|  | <p>Zamontować napęd rurowy z odpowiednim adapterem (1) i zabierakiem (2). Jeżeli adapter posiada wiele rowków, wybrać pasujący rowek i wsunąć pierścień (1) na adapter.</p> <p>Następnie wsunąć napęd rurowy z zamontowanym adapterem (1) i zabierakiem (2) do wału tak, aby nie wystawał. Należy zwrócić uwagę na prawidłowe osadzenie adaptera i zabieraka w wale.</p> <p>Założyć zmontowany podzespół składający się z wału, napędu rurowego i obsadki do obudowy rolety oraz zabezpieczyć napęd odpowiednio do sposobu zamocowania uchwytu za pomocą zawlecarki lub przetyczki.</p> |
|---|---|

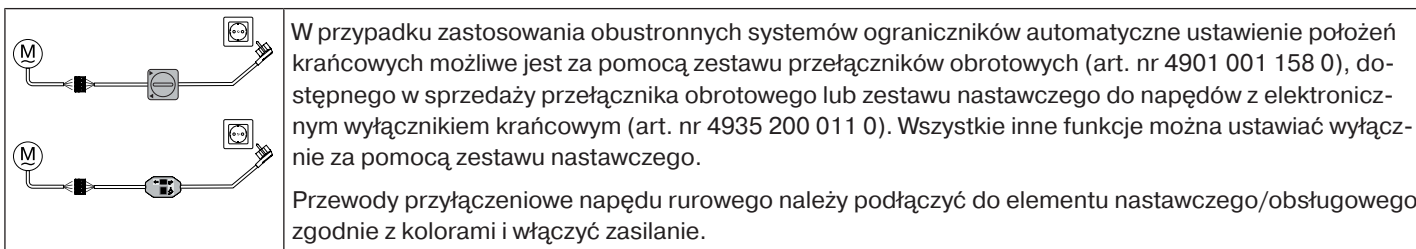

Uwaga

Zestaw przełączników obrotowych i zestaw nastawczy nie jest przeznaczony do ciągłego użytkowania, lecz jedynie do uruchamiania!

Ustawić wał nawijający w taki sposób, aby można było przymocować pancerz rolety za pomocą wieszaków, lub też zamontować wieszaki-blokady zgodnie z instrukcją producenta.

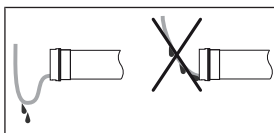

Ułożenie przewodu przyłączeniowego

Przewód przyłączeniowy napędu rurowego układać i mocować w kierunku ku górze. Przewód przyłączeniowy nie może wystawać do strefy nawijania. Osłonić ostre krawędzie.

Ustawianie położeń krańcowych za pomocą zestawu nastawczego w przypadku rolet standardowych

i **Opis ustawienia położeń krańcowych dla zastosowań stanowiących drugą drogę ewakuacyjną znajduje się w rozdziale** Ustawianie i kasowanie położeń krańcowych dla zastosowań stanowiących drugą drogę ewakuacyjną [► 9].

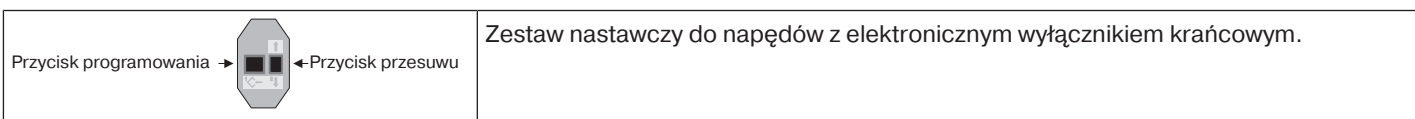

Uwaga

Zestaw nastawczy nie jest przeznaczony do ciągłego używania, lecz jedynie do fazy rozruchowej urządzenia.

Inteligentne zarządzanie instalacją

Zakończenie instalacji po automatycznym ustawieniu położeń krańcowych „Ogranicznik”

Przy pierwszym ustawieniu pancerza/poszycia w położeniu krańcowym „Ogranicznik”, pozycja ta zostaje wstępnie zapamiętana jako położenie krańcowe. Po bezproblemowym 3-krotnym rozpoznaniu położenia krańcowego w tej pozycji, zostaje ona ostatecznie zapisana. Odbywa się to zazwyczaj w normalnym trybie pracy.

W celu szybszego zakończenia instalacji wystarczy 3-krotnie pod rząd ustawić pancerz/poszycie w położeniu krańcowym „Ogranicznik” z odległości ok. 20 cm.

Wskaźnik statusu położeń krańcowych (WSPK)

Krótkie zatrzymanie i wznowienie przesuwania sygnalizuje, iż jeszcze nie ustawiono położenia krańcowego dla danego kierunku przesuwu.



Istnieją 4 możliwości ustawienia położeń krańcowych:

- Ogranicznik u góry do ogranicznika u dołu
- Punkt u góry do punktu u dołu
- Ogranicznik u góry do punktu u dołu
- Punkt u góry do ogranicznika u dołu

i **Jeśli podczas przesuwania w górę/dół napęd rurowy wyłącza się przedwcześnie ze względu na przeszkodę, można odsunąć roletę od przeszkody, krótko przesuwając ją w przeciwnym kierunku, następnie usunąć przeszkodę i ustawić wybrane położenie krańcowe poprzez ponowne uruchomienie przesuwania w górę/dół.**





Przy pierwszej instalacji, przy zastosowaniu wieszaków oraz przy ustawianiu położenia krańcowego „...do ogranicznika u dołu” wał nawijający obraca się w dolnym położeniu krańcowym o ok. 1/4 obrotu dalej niż zwykle. Dzięki temu napęd rurowy automatycznie rozpoznaje zastosowanie zabezpieczeń przed podniesieniem lub wieszaków. Napęd rurowy wyłącza się automatycznie.

Ogranicznik u góry do ogranicznika u dołu



| | |
|--|--|
|  | <p>Przesunąć roletę do góry aż do górnego, umieszczonego na stałe ogranicznika.</p> <ul style="list-style-type: none"> ▷ Napęd rurowy wyłącza się automatycznie. |
|  | <p>Przesunąć pancerz/poszycie do dołu bez przerw aż do dolnego, umieszczonego na stałe ogranicznika. Podczas tego przesuwu, przed osiągnięciem położenia krańcowego musi pokazać się wskaźnik statusu położenia krańcowych (WSPK).</p> <ul style="list-style-type: none"> ▷ Napęd rurowy wyłącza się automatycznie. ▶ Położenia krańcowe są ustawione. |

Punkt u góry do punktu u dołu

i Przy tym ustawieniu położenia krańcowego długość pancerza/poszycia nie jest wyrównwana.



| | | |
|--|---------------|--|
|  | | <p>Ustawić pancerz/poszycie w wybranym górnym położeniu krańcowym.</p> |
|  | <p>(M) 1x</p> | <p>Nacisnąć przycisk programowania zestawu nastawczego przez 3 sekundy.</p> <ul style="list-style-type: none"> ▷ Napęd rurowy potwierdza. |
|  | | <p>Następnie ustawić pancerz/poszycie w wybranym dolnym położeniu krańcowym.</p> |
|  | <p>(M) 1x</p> | <p>Teraz nacisnąć przycisk programowania zestawu nastawczego przez 3 sekundy.</p> <ul style="list-style-type: none"> ▷ Napęd rurowy potwierdza. ▶ Położenia krańcowe są ustawione. |

Ogranicznik u góry do punktu u dołu

| | | |
|--|---|--|
|  | <p>Przesunąć roletę do góry aż do górnego, umieszczonego na stałe ogranicznika.</p> <ul style="list-style-type: none"> ▷ Napęd rurowy wyłącza się automatycznie. | |
|  | <p>Następnie ustawić pancerz/poszycie w wybranym dolnym położeniu krańcowym.</p> | |
|  | <p>(M) 1x</p> | <p>Teraz nacisnąć przycisk programowania zestawu nastawczego przez 3 sekundy.</p> <ul style="list-style-type: none"> ▷ Napęd rurowy potwierdza. ▶ Położenia krańcowe są ustawione. |







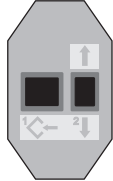
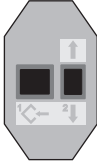

Punkt u góry do ogranicznika u dołu

i Przy tym ustawieniu położenia krańcowego długość pancerza/poszycia nie jest wyrównwana.

| | | |
|---|-------------|--|
|  | | Ustawić pancerz/poszycie w wybranym górnym położeniu krańcowym. |
|  | M 1x | Teraz nacisnąć przycisk programowania zestawu nastawczego przez 3 sekundy. ▷ Napęd rurowy potwierdza. |
|  | | Przesunąć pancerz/poszycie do dołu bez przerw aż do dolnego, umieszczonego na stałe ogranicznika. Podczas tego przesuwu, przed osiągnięciem położenia krańcowego musi pokazać się wskaźnik statusu położenia krańcowych (WSPK). ▷ Napęd rurowy wyłącza się automatycznie. ▶ Położenia krańcowe są ustawione. |

Usuwanie położenia krańcowych za pomocą zestawu nastawczego

i Przewody przyłączeniowe napędu rurowego należy podłączyć do zestawu nastawczego zgodnie z kolorami i włączyć zasilanie.
 Po ostatnim poleceniu przesuwu należy poczekać 1 s przed rozpoczęciem sekwencji kasującej. Również pomiędzy poszczególnymi krokami sekwencji kasującej należy odczekać 1 s.

| | | |
|---|---|--|
|  |  | Przycisk programowania →  ← Przycisk przesuwu |
| czarny |  | czarny |
| brązowy |  | brązowy |
| niebieski |  | niebieski |
| zielono-żółty |  | zielono-żółty |
|  | | Wcisnąć i przytrzymać przycisk programowania. |
|  | | Dodatkowo nacisnąć i przytrzymać przycisk przesuwu w dół. |
|  | | Następnie zwolnić przycisk programowania i nadal trzymać wciśnięty przycisk przesuwu. |
|  | M 2x | Dodatkowo ponownie nacisnąć przycisk programowania. ▷ Napęd rurowy potwierdza. ▶ Oba położenia krańcowe zostały skasowane. |

Ustawianie położeń krańcowych za pomocą przełącznika obrotowego lub innego blokowanego przełącznika w przypadku rolet standardowych



Opis ustawienia położeń krańcowych dla zastosowań stanowiących drugą drogę ewakuacyjną znajduje się w rozdziale Ustawianie i kasowanie położeń krańcowych dla zastosowań stanowiących drugą drogę ewakuacyjną [► 9].

Inteligentne zarządzanie instalacją

Zakończenie instalacji po automatycznym ustawieniu położeń krańcowych „Ogranicznik”

Przy pierwszym ustawieniu pancerza/poszycia w położeniu krańcowym „Ogranicznik”, pozycja ta zostaje wstępnie zapamiętana jako położenie krańcowe. Po bezproblemowym 3-krotnym rozpoznaniu położenia krańcowego w tej pozycji, zostaje ona ostatecznie zapisana. Odbywa się to zazwyczaj w normalnym trybie pracy.

W celu szybszego zakończenia instalacji wystarczy 3-krotnie pod rząd ustawić pancerz/poszycie w położeniu krańcowym „Ogranicznik” z odległości ok. 20 cm.

Wskaźnik statusu położeń krańcowych (WSPK)

Krótkie zatrzymanie i wznowienie przesuwania sygnalizuje, iż jeszcze nie ustawiono położenia krańcowego dla danego kierunku przesuwu.

Istnieją 4 możliwości ustawienia położeń krańcowych:

- Ogranicznik u góry do ogranicznika u dołu
- Punkt u góry do punktu u dołu
- Ogranicznik u góry do punktu u dołu
- Punkt u góry do ogranicznika u dołu



Jeśli podczas przesuwania w górę/dół napęd rurowy wyłącza się przedwcześnie ze względu na przeszkodę, można odsunąć roletę od przeszkody, krótko przesuwając ją w przeciwnym kierunku, następnie usunąć przeszkodę i ustawić wybrane położenie krańcowe poprzez ponowne uruchomienie przesuwania w górę/dół.

Przy pierwszej instalacji, przy zastosowaniu wieszaków oraz przy ustawianiu położenia krańcowego „...do ogranicznika u dołu” wał nawijający obraca się w dolnym położeniu krańcowym o ok. 1/4 obrotu dalej niż zwykle. Dzięki temu napęd rurowy automatycznie rozpoznaje zastosowanie zabezpieczeń przed podniesieniem lub wieszaków. Napęd rurowy wyłącza się automatycznie.

Ogranicznik u góry do ogranicznika u dołu

| | |
|---|--|
| ▲ | Przesunąć pancerz/poszycie do góry aż do górnego, umieszczonego na stałe ogranicznika. ▷ Napęd rurowy wyłącza się automatycznie. |
| ▼ | Przesunąć pancerz/poszycie do dołu bez przerw aż do dolnego, umieszczonego na stałe ogranicznika. Podczas tego przesuwu, przed osiągnięciem położenia krańcowego musi pokazać się wskaźnik statusu położeń krańcowych (WSPK). ▷ Napęd rurowy wyłącza się automatycznie. ▶ Położenia krańcowe są ustawione. |

Punkt u góry do punktu u dołu

i Przy tym ustawieniu położenia krańcowego długość pancerza/poszycia nie jest wyrównywana.

| | |
|---|---|
| ▲ | Ustawić pancerz/poszycie w wybranym górnym położeniu krańcowym. |
| Przeprowadzić sekwencję bez przerw pomiędzy poszczególnymi poleceniami ruchu. ▷ Napęd rurowy potwierdza. | |
| ▼ ▼ ▲ 1 s 1 s do STOP i przytrzymać do | Ⓜ 1x |
| ▼ | Następnie ustawić pancerz/poszycie w wybranym dolnym położeniu krańcowym. |
| Przeprowadzić sekwencję bez przerw pomiędzy poszczególnymi poleceniami ruchu. ▷ Napęd rurowy potwierdza. | |
| ▲ ▲ ▼ 1 s 1 s do STOP i przytrzymać do | Ⓜ 1x |
| Położenia krańcowe są ustawione. | |

Ogranicznik u góry do punktu u dołu

| | |
|---|---|
| ▲ | Przesunąć pancerz/poszycie do góry aż do górnego, umieszczonego na stałe ogranicznika. ▷ Napęd rurowy wyłącza się automatycznie. |
| ▼ | Następnie ustawić pancerz/poszycie w wybranym dolnym położeniu krańcowym. |
| Przeprowadzić sekwencję bez przerw pomiędzy poszczególnymi poleceniami ruchu. ▷ Napęd rurowy potwierdza. | |
| ▲ ▲ ▼ 1 s 1 s do STOP i przytrzymać do | Ⓜ 1x |
| Położenia krańcowe są ustawione. | |

Punkt u góry do ogranicznika u dołu

i Przy tym ustawieniu położenia krańcowego długość pancerza/poszycia nie jest wyrównywana.

| | |
|---|--|
| ▲ | Ustawić pancerz/poszycie w wybranym górnym położeniu krańcowym. |
| Przeprowadzić sekwencję bez przerw pomiędzy poszczególnymi poleceniami ruchu. ▷ Napęd rurowy potwierdza. | |
| ▼ ▼ ▲ 1 s 1 s do STOP i przytrzymać do | Ⓜ 1x |
| ▼ | Przesunąć pancerz/poszycie do dołu bez przerw aż do dolnego, umieszczonego na stałe ogranicznika. Podczas tego przesuwu, przed osiągnięciem położenia krańcowego musi pokazać się wskaźnik statusu położenia krańcowych (WSPK). ▷ Napęd rurowy wyłącza się automatycznie. |
| Położenia krańcowe są ustawione. | |

Kasowanie ustawień końcowych za pomocą przełącznika obrotowego lub innego dowolnego przełącznika roletowego

i Kolejne polecenia przełączania powinny następować nieprzerwanie bezpośrednio po sobie.

Przeprowadzić przedstawioną niżej sekwencję kasowania bez przerw pomiędzy poszczególnymi poleceniami ruchu:

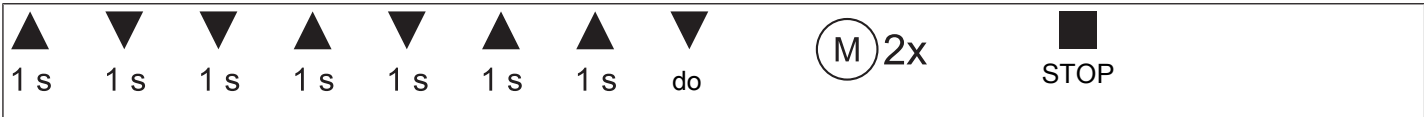

Napęd rurowy potwierdza.

Oba położenia krańcowe zostały skasowane.

Wykrywanie przeszkód / blokad

! **Zachować ostrożność**
Stosowanie wykrywania przeszkód w napędzie w celu ochrony osób jest niedozwolone. Funkcja ta została opracowana wyłącznie w celu zabezpieczenia rolet przed uszkodzeniem.

Prawidłowo zainstalowany napęd wyłącza się w przypadku wykrycia przeszkód/zakłóceń w pracy rolety.

Zarówno w przypadku zastosowania wieszaków, jak i zabezpieczeń przed podniesieniem, układ potrafi rozpoznać:

Podczas ruchu w DÓŁ (wykrywanie przeszkód)

Zatrzymanie panacza podczas ruchu w dół przez przedmioty znajdujące się na parapecie lub zacięcie bocznych szyn prowadzących.

Podczas ruchu w GÓRĘ (wykrywanie blokad)

Nadzwyczaj silne obciążenie (np. w przypadku przymarznięcia listwy końcowej do parapetu)

Aby uniknąć wyłączenia rolety w wyniku zbyt czułej reakcji podczas ruchu w górę, napęd reaguje na napotkaną przeszkodę dopiero po 1–2 obrotach.

Funkcja dodatkowa Zabezpieczenie przed przymarznięciem u góry

Zabezpieczenie przed przymarznięciem u góry zapobiega przymarzaniu rolety w górnym położeniu krańcowym, gdyż roleta zatrzymuje się tuż przed górnym ogranicznikiem. Odległość do górnego ogranicznika jest cyklicznie, automatycznie kontrolowana i ew. korygowana.

Aby aktywować zabezpieczenie przed przymarznięciem, należy ustawić oba położenia krańcowe.

i **Zabezpieczenie przed przymarznięciem jest skuteczne tylko wówczas, gdy roleta w górnym położeniu krańcowym dojeżdża do umieszczonego na stałe ogranicznika. Zabezpieczenie przed przymarznięciem jest widoczne dopiero, gdy panacz/poszycie zostanie 3-krotnie dosunięty z dolnego położenia krańcowego do górnego ogranicznika. Podczas kasowania położenia krańcowych za pomocą zestawu nastawczego ustawiana funkcja powróci do ustawień fabrycznych.**

Ta funkcja jest nieaktywna w stanie fabrycznym.

Aktywacja/dezaktywacja zabezpieczenia przed przymarznięciem

| | | |
|----------|-------------------|---|
| | | Ustawić panacz/poszycie między położeniami krańcowymi. |
| 10 s | Ⓜ 3x | Nacisnąć przycisk programowania na zestawie nastawczym przez ok. 10 sekund. ► Napęd rurowy potwierdzony. |

Wskazówki dla elektryka

Napędy rurowe z elektronicznym wyłącznikiem krańcowym mogą być podłączane równolegle. Należy przy tym zwrócić uwagę na maksymalne obciążenie styków urządzenia przełączającego (zegar sterujący, przekaźniki sterujące, przełączniki itp.). Do sterowania napędów z elektronicznym wyłącznikiem krańcowym należy używać wyłącznie przełączników (zegarów sterujących), które nie pobierają potencjału N za pośrednictwem napędu. Wyjścia przełączników w pozycji spoczynku muszą być bezpotencjałowe.

Do sterowania ruchem Góra i Dół należy używać przewodu zewnętrznego L1. Pozostałe urządzenia i odbiorniki (lampy, przekaźniki itp.) nie mogą być podłączane bezpośrednio do przewodów przyłączeniowych napędów. W takim przypadku należy rozłączyć napędy i dodatkowe urządzenia za pomocą przekaźników sterujących.

Podczas instalacji napędu należy przewidzieć wielobiegunowe odcięcie od sieci, przy czym styki winny otwierać się na szerokość 3 mm dla każdego bieguna.

Uwaga

Należy używać wyłącznie mechanicznie lub elektrycznie blokowanych przełączników z wyznaczonym położeniem zerowym! Zasada ta obowiązuje również wtedy, gdy w jednej instalacji użyto napędów z elektronicznym wyłącznikiem krańcowym oraz napędów z mechanicznym wyłącznikiem krańcowym. Czas przełączenia podczas zmiany kierunku przesuwu musi wynosić przynajmniej 0,5 sek. Przełączniki i układ sterowania nie mogą równocześnie wykonywać polecenia GÓRA i DÓŁ. Przyłącza elektryczne należy chronić przed wilgocią. Po podłączeniu przewodów do układu sterowania należy ZAWSZE skontrolować właściwe przyporządkowanie kierunków ruchu napędu do przycisków obsługowych GÓRA i DÓŁ, wzgl. WSUWANIE i WYSUWANIE.

Jeśli napęd ma współpracować z urządzeniami zawierającymi źródła zakłóceń, elektryk instalujący urządzenia winien zapewnić odpowiednie zneutralizowanie zakłóceń emitowanych przez dane urządzenia.

Utylizacja



Symbol przekreślonego kosza na śmieci na produkcie wskazuje, że urządzenie należy obowiązkowo utylizować oddzielnie od odpadów komunalnych. Po zakończeniu okresu użytkowania, produkt należy przekazać do punktu zbiórki zużytego sprzętu elektrycznego i elektronicznego.

Opakowanie należy prawidłowo zutylizować zgodnie z tymi przepisami.

Konserwacja

Napędy nie wymagają konserwacji.

Dane techniczne Ø45

| Napęd rurowy | R8-17 | R12-17 |
|--|------------------|--------|
| Model | E22 | |
| Typ | C ROP+ N1 | |
| Moment znamionowy [Nm] | 8 | 12 |
| Liczba obrotów napędu [min ⁻¹] | 17 | |
| Zakres wyłącznika krańcowego | 64 obroty | |
| Napięcie przyłączeniowe | 230 V AC / 50 Hz | |
| Moc przyłączeniowa [W] | 100 | 110 |
| Pobór prądu znamionowego [A] | 0,45 | 0,50 |
| Tryb pracy | S2 4 min | |
| Stopień ochrony | IP44 | |
| Min. Ø wewn. rury [mm] | 47 | |
| Poziom ciśnienia akustycznego emisji [dB(A)] | ≤ 70 | |

Co robić, gdy...?

| Problem | Środki zaradcze |
|---|--|
| Pancerz rolety jest unoszony krzywo lub nie jest unoszony. | Zerwane ograniczniki lub złamany jeden lub kilka zaczepów. Naprawić urządzenie; skasować położenia krańcowe, następnie ponownie ustawić położenia krańcowe. |
| Napęd rurowy przechodzi przez położenie krańcowe lub nie dochodzi do ustawionego położenia krańcowego. | Naprawić urządzenie; skasować położenia krańcowe, następnie ponownie ustawić położenia krańcowe. Sprawdzić instalację elektryczną, usunąć zewnętrzne odbiorniki, skasować położenia krańcowe, następnie ponownie ustawić położenia krańcowe. |
| Napęd rurowy zatrzymuje się w przypadkowym miejscu, dalsze przesuwanie w tym samym kierunku nie jest możliwe. | Napęd rurowy rozpoznał wzrost obciążenia. Przesunąć roletę w przeciwnym kierunku, następnie przesuwać w wybranym kierunku. Napęd rurowy jest przeciążony podczas eksploatacji. Użyć napędu rurowego o większym momencie obrotowym. Skasować położenia krańcowe, a następnie ponownie je ustawić. |
| Napęd rurowy nie pracuje w zadanym kierunku. | Napęd rurowy jest przegrzany. Po kilku minutach napęd rurowy jest znów gotowy do pracy. Napęd rurowy jest niesprawny (nie pracuje również po dłuższym przestoju). Wymienić napęd rurowy. Odsunąć pancerz/poszycie od przeszkody, usunąć przeszkodę i włączyć napęd w wybranym kierunku. Skontrolować przyłącze elektryczne. |
| Podczas przesuwu do góry napęd nie dochodzi do zaprogramowanego położenia krańcowego. | Zabezpieczenie przed przymarzeniem u góry jest aktywne. Roleta przesuwa się do górnego ogranicznika jedynie co 32 cykl. Dezaktywować zabezpieczenie przed przymarzeniem u góry. |
| Napęd rurowy nie przesuwa się w dół (przy zastosowaniu zestawu Escape Set). | Sprawdzić prawidłowy montaż zabieraka. |
| Napęd rurowy nie przesuwa się w górę (przy zastosowaniu zestawu Escape Set). | Sprawdzić prawidłowy montaż zabieraka. |

| Problem | Środki zaradcze |
|---|--|
| Pancerz rolety zawsze uderza w górnym położeniu krańcowym zbyt silnie pomimo osiągnięcia dolnego położenia krańcowego (przy zastosowaniu zestawu Escape Set). | Skasować położenia krańcowe i następnie ustawić ponownie zgodnie z rozdziałem Ustawianie i kasowanie położenia krańcowych dla zastosowań stanowiących drugą drogę ewakuacyjną [► 9]. |

Przykłady przyłączenia

i Przeporządkowanie czarnych i brązowych żył do kierunku ruchu zależne jest od pozycji montażowej napędu (montaż lewo- lub prawostronny).

Sterowanie jednym (kilkoma) napędem (napędami) za pomocą przełącznika/przycisku

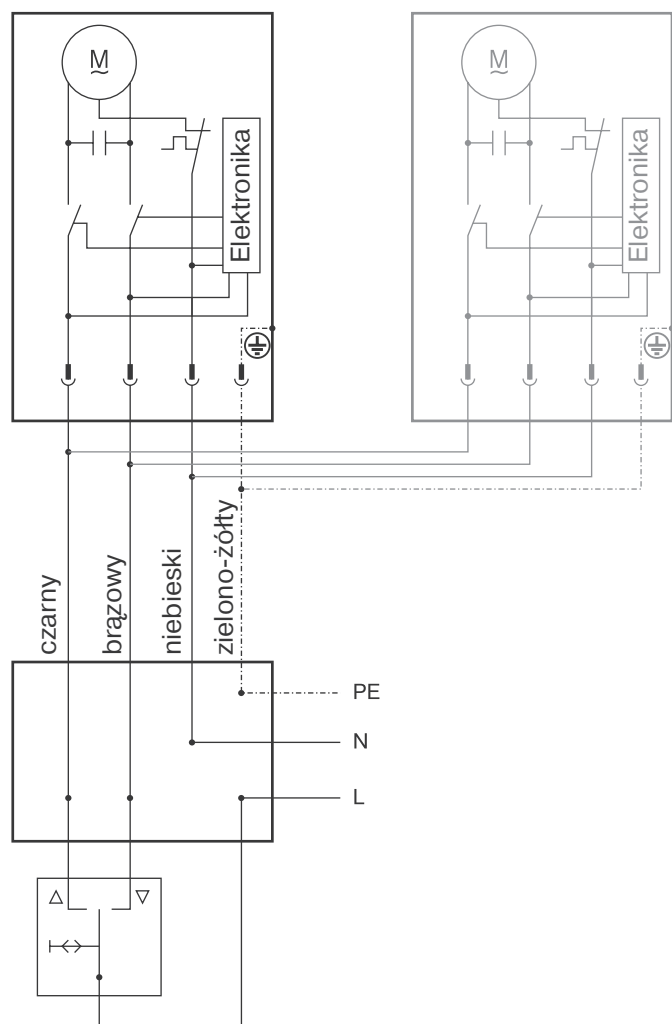

Sterowanie centralne, grupowe i indywidualne za pomocą Centronic UnitControl UC42

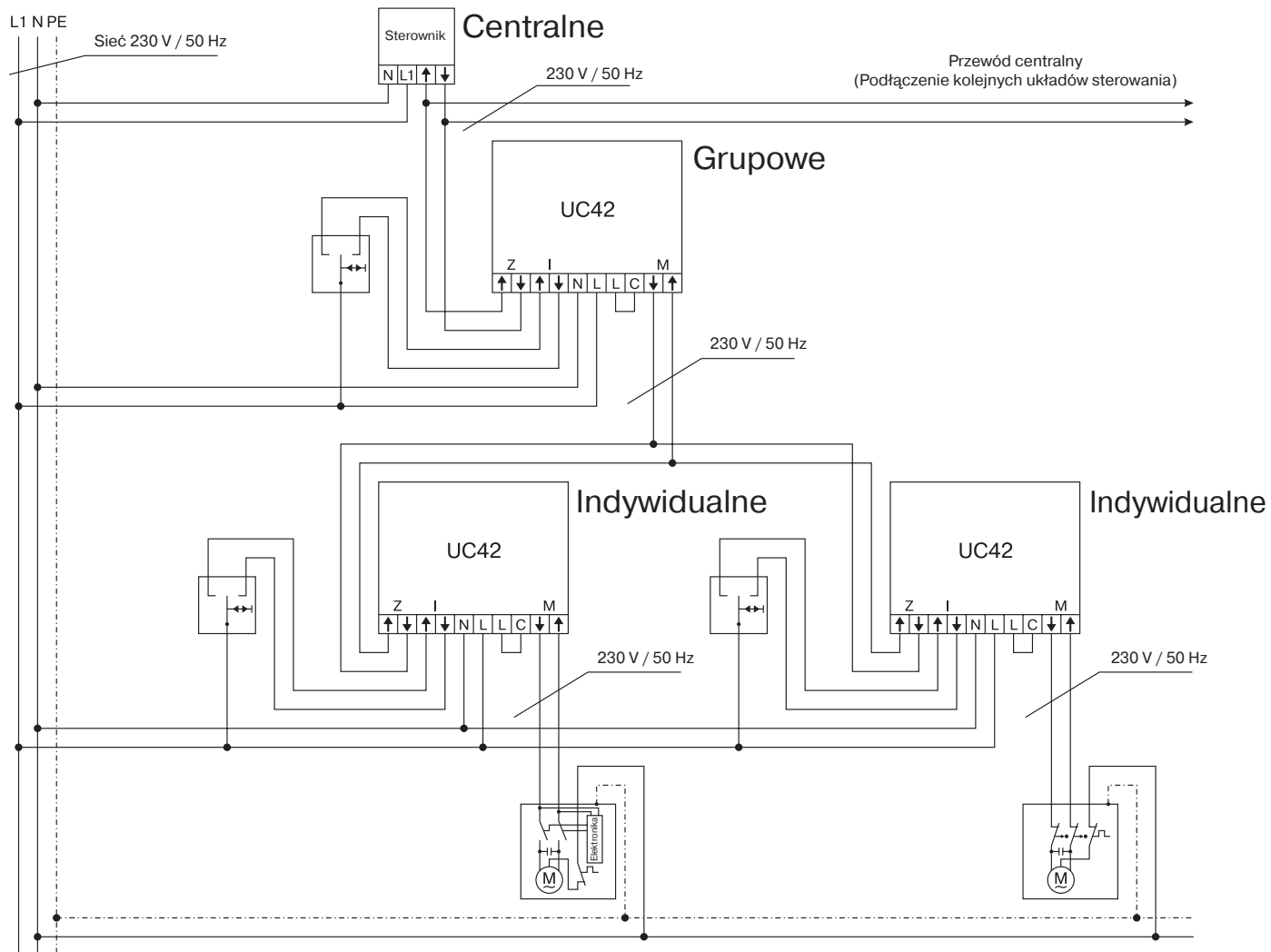

Deklaracja zgodności

BECKER-ANTRIEBE GMBH
Friedrich-Ebert-Str. 2 – 4
35764 Sinn, Niemcy



BECKER

- Oryginał -

Deklaracja zgodności UE

Nr dokumentu: **5100 310 014 0**

Niniejszym deklarujemy, że wymieniona niżej seria wyrobów

Nazwa wyrobu: **Napęd rurowy**

Typ: **P3/30.., P4/16.., P4/17.., P5/16.., P5/30.., P5/20.., P9/16.., P13/9.., R4/17.., R7/17.., R7/85.., R8/17.., R12/11.., R12/17.., R15/17.., R20/11.., R20/17.., R25/17.., R30/11.., R30/17.., R40/11.., R40/17.., R50/3,5.., R50/11.., L44/14.., L50/11.., L50/17.., L60/11.., L60/17.., L70/17.., L80/11.., L80/17.., L100/11.., L120/11..**

Wersja: **C, EVO, M, HK, R, S, F, P, E, O, SMI, A0...Z9, mute, +**
od nr seryjnego: **232300001**

spełnia stosowne postanowienia następujących dyrektyw:

Dyrektywa 2006/42/WE (MD) L157, 09.06.2006

Dyrektywa 2014/30/UE (EMC) L96, 29.03.2014

Dyrektywa 2011/65/UE (RoHS) L174, 01.07.2011

Spełniono ponadto cele ochronne **Dyrektywy niskonapięciowej 2014/35/UE** zg. z Załącznikiem I nr 1.5.1 do dyrektywy 2006/42/WE.

Zastosowane normy:

DIN EN 60335-1:2020

DIN EN 60335-2-97:2017

EN 61000-6-1:2019

EN 61000-6-3:2022

EN 14202:2004

Osoba/podmiot upoważniony do przygotowania dokumentacji technicznej:
Becker-Antriebe GmbH, Friedrich-Ebert-Str. 2 – 4, 35764 Sinn, Niemcy

Miejsce i data złożenia deklaracji:

Sinn, 02.06.2023

Miejscowość, data

Maik Wiegelmann, Kierownik

Niniejsza deklaracja potwierdza zgodność z wymienionymi dyrektywami, nie stanowi jednak gwarancji charakterystyki. Należy przestrzegać wskazówek bezpieczeństwa zawartych w dokumentacji dołączonej do produktu!

CE Antriebe M+E_ 5100 310 014 0 _pl



BECKER

25 - pl

Uruchomienie – napędy rurowe – typ E22

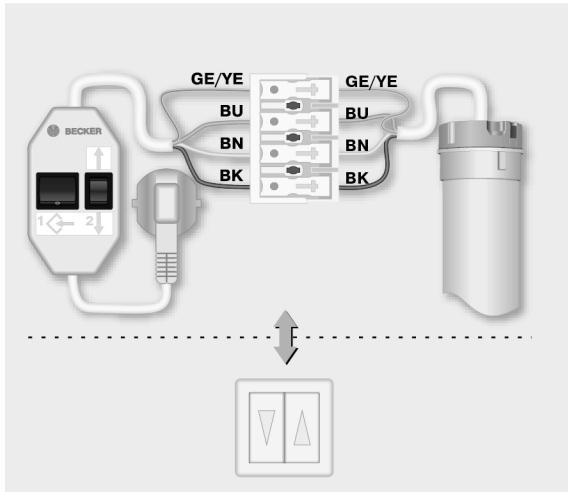

Ustawienie położenia krańcowego 2. droga ewakuacyjna

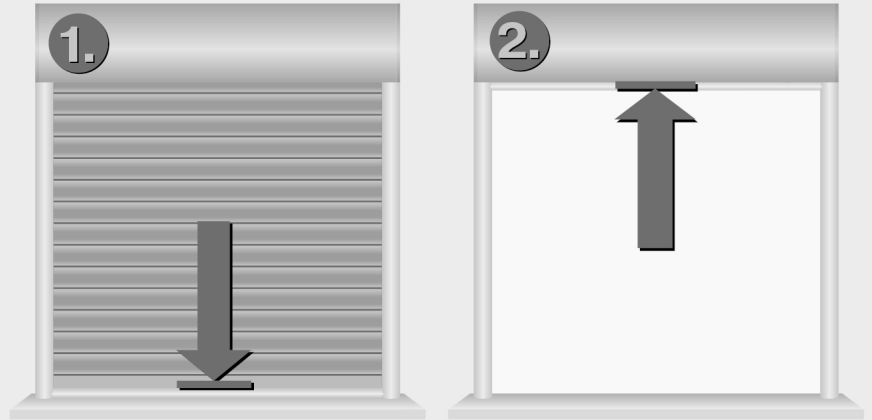

Standardowe ustawienie położenia krańcowego (punkt)

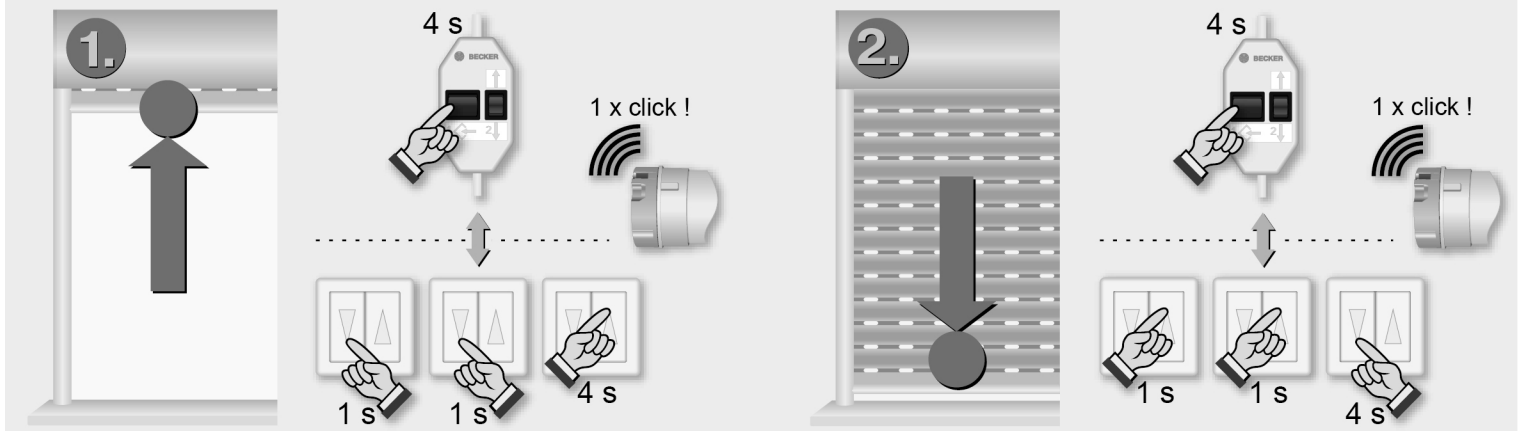

Standardowe ustawienie położenia krańcowego (ogranicznik)

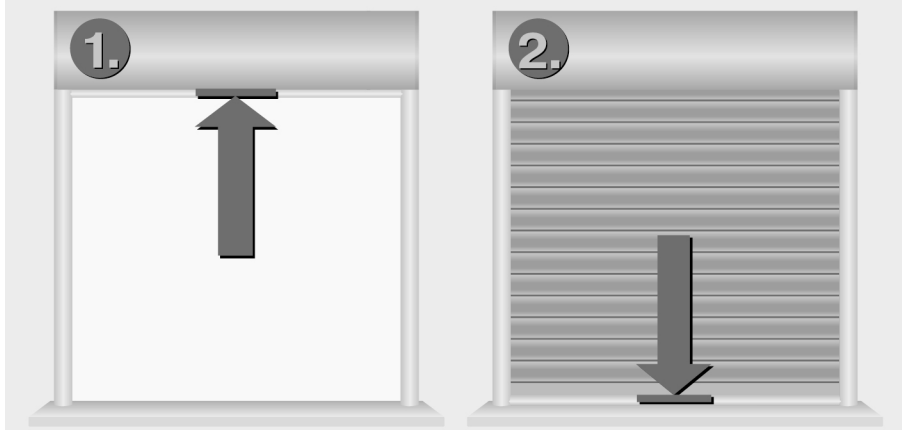

Zabezpieczenie przed przemarznięciem u góry

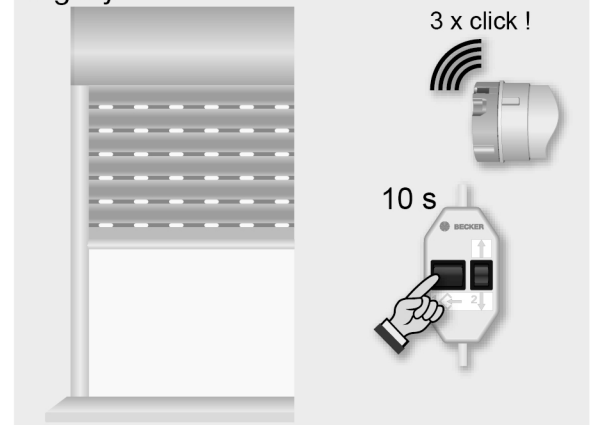

Kasowanie położzeń krańcowych

